

Depois da Chuva

criação raiz



PÚBLICO ALVO : M/6
ANOS
DURAÇÃO : 00H55





ÍNDICE

SINOPSE	7
TEATRO E MARIONETAS DE MANDRÁGORA	9
DEPOIS DA CHUVA	10
APRESENTAÇÃO	11
CRIAÇÃO RAIZ	12
FICHA ARTÍSTICA	13
CURRÍCULOS DA EQUIPA	14
DEPOIMENTOS	20
DIGRESSÃO	23
FESTIVAIS E EVENTOS NACIONAIS	25
FESTIVAIS E EVENTOS INTERNACIONAIS	26
HISTÓRICO	27
ATIVIDADES PARALELAS	29
RIDER TÉCNICO	30
RIDER TÉCNICO { ANEXOS	31
DOCUMENTAÇÃO LEGAL { ANEXOS	34
CLIPPING	36
DOCUMENTAÇÃO PROMOCIONAL E OUTROS	49
VÍDEO	51
IMAGEM E COMUNICAÇÃO	53
CONDIÇÕES GERAIS	53
ORÇAMENTO	53

CONTACTOS 54

Depois da Chuva

uma história feita de seres humanos e destinos

SINOPSE

Este espetáculo conduz-nos ao deslocamento forçado de uma família. Uma viagem que parece nunca ter fim.

Esta é uma história feita de seres humanos e destinos. Esta história fala sobre uma terra, sobre pessoas de sorrisos felizes, mas de olhares postos no céu. Nesta terra o céu é um perigo.

Esta gente vê-se forçada a fugir. E pelo olhar de um jovem casal e uma criança percorremos esta viagem. À medida que o controlo e a violência das fronteiras se impõem, esta família traça um caminho perigoso para chegar a um abrigo. A viagem irá conduzi-los para muito longe, é uma viagem longa, tem as suas regras e armadilhas, e eles terão de enfrentar aquilo que nem podiam imaginar. Vão conhecer a esperança, mas também a desesperança.

Esta criação explora as figuras, as sombras e as marionetas, numa

*simbiose com o ator e a música
cênica.*

TEATRO E MARIONETAS DE MANDRÁGORA

O Teatro e Marionetas de Mandrágora é uma companhia profissional de teatro de marionetas, fundada a 2 de abril de 2002, com direção artística de **Clara Ribeiro e Filipa Mesquita** e direção plástica de **enVide neFelibata**.

■ Na simbiose de uma linguagem simbólica que conjuga o património e o legado tradicional com o pensamento e a dinâmica da sociedade contemporânea, num diálogo nem sempre pacífico surge um elemento fundamental, a marioneta. Este elemento apoia-nos na procura de uma identidade cultural própria.

■ O nosso objetivo é o de descobrir as potencialidades estéticas, plásticas, cénicas e dramáticas da marioneta em si mesma, como em relação com o ator e nessa descoberta explorar a dramaturgia que nos caracteriza: a de explorar a cultura, a crença e a lenda aliada à urbe, à exploração tecnológica e à velocidade da aldeia global. Ao longo do nosso percurso artístico têm sido diversas as propostas quer nos públicos; adulto, jovem, escolar e familiar; quer na formação de base ou especializada. Uma das nossas grandes apostas é a digressão nacional e internacional dos projetos. Descentralização, trabalho comunitário, criação em parceria e a valorização social e inclusiva são preocupações preponderantes no nosso quotidiano.

■ Ao longo de mais de duas décadas afirmámos a Companhia como uma estrutura de criação artística contemporânea através das dezenas de propostas de espetáculos apresentadas nacional e internacionalmente, quer sejam criações próprias, bem como em colaboração com outras estruturas e entidades culturais nacionais e

internacionais.

■ Temos como premissa dar espaço à liberdade criativa da nossa equipa artística, garantindo a existência dentro da própria estrutura de várias linguagens e diversas visões que se unem num ponto comum do desenvolvimento da arte do teatro das marionetas. A ponderação sobre a problemática das fragilidades sociais e um olhar atento sobre tradições e sobre o património são as bases da dramaturgia da estrutura que se consolidam em olhares distintos, mas simultaneamente convergentes.

■ É fundamental o diálogo com os diferenciados públicos e a envolvimento da criação nos distintos contextos e espaços, bem como a interceção entre entidades e estruturas, criando propostas multidisciplinares que visam sobretudo a comunicação artística com os públicos.

■ Salienta-se ainda a colaboração com inúmeros serviços educativos no programa de implementação de atividades em instituições como monumentos, museus e património edificado.

■

■ *O Teatro e Marionetas de Mandrágora é uma estrutura apoiada pela República Portuguesa - Cultura, Juventude e Desporto / Direção-Geral das Artes, Município de Espinho / Museu Municipal de Espinho e Município de Gondomar. A estrutura encontra-se instalada no FACE - Fórum de Arte e Cultura de Espinho e com sede no Município de Gondomar.*

DEPOIS DA CHUVA

público alvo : M/6 anos

duração : 00h55

produção : 62ª

grupo : criação raiz

idioma : sem palavra

data de estreia : 25 de janeiro de 2023 (quarta-feira)

local de estreia : Auditório Municipal de Gondomar x Gondomar x Porto



APRESENTAÇÃO

Numa terra diferente, mas ainda assim igual a muitas outras, as pessoas estavam sempre a olhar para cima. Poderíamos pensar que gostavam de admirar as nuvens ou as estrelas, que gostavam de ver os pássaros ou mesmo a chuva a cair. Mas existia outra razão bem mais forte: o medo que o céu lhes caísse em cima!

Depois da Chuva, é uma reflexão sobre o que leva o homem a transitar entre territórios, a passar fronteiras, questionando os impulsos, as experiências e os destinos em causa. Uma análise poético-simbólica sobre as migrações dos nossos tempos, para chegar às razões que levam o homem a entregar-se ao processo de transformação interior, social e familiar implícito...

O que se vê e se sente quando se é forçado a deslocar para um local incerto? Como se lida com a incerteza? E quando já não há esperança?

Este é o exercício a que convidamos o público a fazer connosco.



CRIAÇÃO RAIZ

Projetos de autor que potenciam uma ampla linguagem artística e pretendem garantir a liberdade aos criativos para se desafiarem plástica e dramaturgicamente, bem como na exploração da interpretação, na exploração da arte da marioneta, do teatro de figuras e do teatro de objetos. Estas criações são o reflexo fundamental das preocupações dos seus criadores.

Decidimos por esta designação através da génese do nome que nos dá origem, a Mandrágora, uma planta que muito é associada a um certo misticismo. A raiz é também o ponto de origem da estrutura que de um modo muito multifacetado se vai a embrenhar por diversos caminhos. Somos uma equipa criativa que pondera e analisa as suas preocupações pessoais e também se coloca a diversos desafios que a levam por descobertas que cimentam a arte do teatro e mais em concreto a arte da marioneta.

Mais de duas décadas depois, sobressaiu à tona esta forma e figura, num processo longo de descoberta. Atravessámos criações coletivas, convidámos encenadores e demos voz aos artistas que compõem o núcleo artístico da estrutura. Desta última consideramos que conseguimos alcançar um modo mais clarificador de indicar os potenciais caminhos e percursos de um coletivo composto por escolhas individuais.



FICHA ARTÍSTICA

DIREÇÃO ARTÍSTICA E PLÁSTICA Clara Ribeiro

INTERPRETAÇÃO Clara Ribeiro, Hélder David Duarte

CONSTRUÇÃO DA CENOGRAFIA Cirilo Reis

MARIONETAS E OBJETOS Clara Ribeiro

MÚSICA CÉNICA Hélder Duarte

FIGURINOS Jordann Santos

ASSISTENTE DE FIGURINOS Beatriz Filomeno

ASSISTÊNCIA DE CONFEÇÃO Clementina Delgado

PINTURA DAS MARIONETAS Migvel Tepes

DESENHO DE LUZ César Cardoso

VÍDEO PROMOCIONAL Paulo Pinto

FOTOGRAFIA DE CENA Pedro Sardinha

PRODUÇÃO EXECUTIVA Filipa Mesquita

PRODUÇÃO Teatro e Marionetas de Mandrágora

APOIO República Portuguesa - Cultura, Juventude e Desporto / Direção-Geral das Artes, Município de Espinho / Museu Municipal de Espinho, Município de Gondomar

CURRÍCULOS DA EQUIPA

Clara Ribeiro

Clara Ribeiro tem explorado continuamente a mescla de técnicas de manipulação e interpretação com a marioneta, aliando-as a uma visão própria e contemporânea, potenciando as relações entre o ator e a marioneta para que o contacto entre estas distintas linguagens trabalhem para a criação de um universo poético onde a busca da identidade cultural se encontra sempre presente.

Formada em Interpretação pela ACE - Academia Contemporânea do Espetáculo.

Possui o Curso Profissional de Teatro de Formas Animadas.

Licenciada em Gestão do Património pela Escola Superior de Educação do Porto.

Fundadora e diretora artística da companhia Teatro e Marionetas de Mandrágora desde 2002.

Programadora do Festival Ponto Pequeno em 2004 e 2005.

Programadora do Ei! Marionetas - Encontro Internacional de Marionetas de Gondomar desde 2015.

Dirigiu, encenou, produziu e interpretou nas mais de 47 produções da companhia Teatro e Marionetas de Mandrágora.

Encenou os espetáculos “O Gato Preto e a Gaivota Cor-de-Prata”, “Farsa do Mestre Pedro Pereira”, “Entre Lugares”, “Benilde Bzzzoira”, “Venturas do Nosso Reino”, “F.U.N.I.L.”, “Mãos de Sal”, “desVenturas do Reino”, “Para que Servem as Mãos”, “O Triunfo dos Fortes”, “História de um Gato e de um Rato que se Tornaram Amigos”, “A Breve História de Portugal”, “QUEIXA-TE”, “Aurora”, “Madrugada Trás-os-sonhos”, “A menina que pintava pássaros”, “Depois da Chuva”, entre outros. Para a companhia Krisálida dirigiu artisticamente e encenou o espetáculo PLASTIKUS.

Entre 2002 e 2024 encenou também 15 projetos educativos para Museus e Instituições culturais e 15 projetos de Teatro comunitário. Dirige também vários projetos comunitários e colabora com o Programa Projet'arte no âmbito do PARTIS.

Recebeu o prémio revelação no Festival Découver, Images et Marionnette em Tourné, Bélgica em 2001. Apresentou os seus projetos em festivais nacionais e internacionais, nos países: Espanha, França, Bélgica, Eslováquia, Noruega, Bulgária e EUA.

Migvel Tepes

Licenciado em Artes Plásticas e Intermedia pela ESAP Porto em 2009, adota a assinatura artística Migvel Tepes nos inícios de 2001.

Tem realizado exposições individuais e coletivas a nível nacional, abarcando as áreas do desenho, pintura e ilustração, assim como participado em bienais de artes plásticas e ilustração.

Em 2010 embarca num projeto pessoal, pelo que inaugura na sua terra natal o espaço ATELIER01. Um atelier de ensino e prática de desenho, pintura e técnicas de impressão e ações de formação, com ainda uma área dedicada a exposições, tendo dado por concluído o projeto em 2012.

De 2016 até ao momento, é o responsável pelo ATELIER EXPRESSÃO PLÁSTICA, inserido no Espaço de Formação e Pesquisa - Nuvem Voadora.

De 2010 a 2016, é o responsável pelo ensino de desenho e pintura no ateliê da Cooperativa de Cultura - A Filantrópica na Póvoa de Varzim, tendo sido também responsável pela curadoria na sala de exposições da mesma instituição entre os anos de 2010 e 2013.

Na área do teatro de marionetas tem participado ou apoiado na construção e/ou criação de projetos da companhia Teatro e Marionetas de Mandrágora. Em 2018 cria o espetáculo “Madrugada Trás-os-Sonhos” com a companhia Teatro e Marionetas de Mandrágora, assinando a ideia original e a conceção plástica do espetáculo. Em 2017 assina a cenografia para a peça “A farsa de Inês Pereira” pela companhia de teatro Atrapalharte, e em 2015 o trabalho de cenografia para o espetáculo “Morro de Amores”, pela entidade Fértil Cultural.

Desde 2014 participa no “Concurso MARIONETAS e outras FORMAS de Animar – MarMarionetas Festival Internacional de Marionetas de Espinho”, tendo ganho o 2.º, 3.º prémio e uma menção honrosa nas três edições, dos quais também resultaram a inclusão de uma obra na exposição permanente do Museu da Marioneta, em Lisboa.

Jordann Santos

Nasceu 1983, em Paris.

Em 2002, concluiu o Art Foundation em Suffolk, no Reino Unido, tendo posteriormente frequentado os cursos de Fashion Design na Brighton Fashion School e Design de Moda no Citex, no Porto.

Apresentou as suas coleções como criador independente na semana de moda Portugal Fashion de 2008 a 2012.

De 2011 a 2020 foi professor no Grupo GUDI/Escola de Moda do Porto, integrando a equipa técnica dos cursos de design de moda, modelação e coordenação de moda. Em 2017 assumiu o cargo de Coordenador do curso de Coordenação e Produção de Moda, posteriormente o cargo de Coordenador do curso de Design de Moda da Gudi.

Desde 2013 colabora em paralelo como docente na Escola Profissional Balleteatro.

Em 2018 iniciou projeto de 4 anos com a ERASMUS+ Mobilty sendo convidado a dar formação em escolas belgas como convidado especialista na área do Design de Moda.

Desde 2012 que colabora como figurinista em espetáculos de vários criadores de dança e teatro destacando Joclécio Azevedo, André Mendes, Rogério Nuno Costa, Filipe Caldeira, Né Barros, Renata Portas, Xana Novais, Susana Otero, Joana Castro, Isabel Costa, Miguel Pereira, Cátia Pinheiro, José Nunes e Pedro Zegre Penim.

Neste momento frequenta o último ano de Mestrado em Artes Cénica com especialização em figurinos na ESMAE, no Porto.

César Cardoso

Nascido em 1978, criado num contexto associativo, desde cedo começou a colaborar em projetos comunitários. A partir dos 16 anos integrou o departamento cultural da Associação de Moradores das Lameiras, complexo habitacional em Vila Nova de Famalicão. É nessa organização que, em 1998, inicia a sua atividade profissional, enquanto animador sociocultural. Nesse período, é cofundador da companhia de teatro amador “TELA-Teatro Experimental das Lameiras”,

trabalhando como ator e técnico. Começa também a colaborar com a Rádio Universitária do Minho (Braga), no programa “Sangue na Guelra” e na Rádio Vila Nova, com um magazine dedicado à nova música portuguesa.

Paralelamente, ingressa nos estudos de Direito, iniciando mais tarde os estudos em Animação Sociocultural. Inicia também os estudos de guitarra, na escola de música da Banda de Famalicão.

Em 1999, ainda como animador cultural, trabalha no centro de emergência infantil “Casa do Caminho”, em Matosinhos. De volta a Famalicão, em 2000, trabalha no Centro Social de Lousado (atualmente “Mundos de Vida”) e mais tarde, de 2001 a 2004, na dinamização sociocultural de comunidades em situação de pobreza, residentes no concelho de Vila Nova de Famalicão, no âmbito do Projeto de Luta Contra a Pobreza TEIA.

Em 2004, integra os quadros da Associação de Ludotecas de Famalicão (atualmente Associação Gerações), desempenhando funções na área lúdica e cultural da associação.

Em 2014, torna-se profissional independente, trabalhando na produção de espetáculos, enquanto músico e enquanto técnico de áudio e iluminação. Atualmente, é programador do CRU-espaco cultural, em Vila Nova de Famalicão e diretor artístico do festival “Mel – piquenique das artes”.

Hélder Duarte

Licenciado em Produção Artística pela Escola Superior de Educação de Bragança (2006), tendo posteriormente complementado estudos e adquirido experiência profissional em várias áreas do espetáculo.

Mentor, fundador e produtor de projetos artísticos como Mozarabes e Azrak (grupos de música árabe de recriação medieval), Neiva (grupo de música medieval de recriação), passando pela produção e assistência de produção em projetos de educação pela arte e apoio a produção em festivais artísticos. Membro ativo na programação, orçamentação, planeamento e implementação das atividades culturais e artísticas na associação Cultural Recreativa e Desportiva Lamas Movediças.

Assistente de produção no projeto de educação artística “Germinar”, projeto de educação pela arte, do Pelouro da Educação de Santa Maria da Feira, de 2017 a 2019.

Apoio à produção no Festival Imaginarius - Festival internacional de teatro de rua de St.ª M.ª da Feira, de 2017 a 2020.

Estágio profissional em produção na companhia de Teatro Vivart - apoio á produção das atividades realizadas, gestão de grupos e de atividades artísticas, de 2008 a 2009.

Produtor na companhia Teatro e Marionetas de Mandrágora desde 2021.

Pedro Sardinha

O meu trabalho tem-se vindo a focar, através do meio fotográfico, em questões psicológicas e à forma como os indivíduos lidam, não só com situações de grande impacto emocional e psíquico, como também aos momentos em que têm um

contacto com questões existenciais. Os temas relacionados com as questões psíquicas, no confronto com as condições da vida, tornaram-se, a partir de certa altura, de grande interesse para mim. Em projetos anteriores, explorei a questão da morte e da memória, o impacto de eventos traumatizantes e as dificuldades da vida nos momentos em quem nada acontece, onde somos confrontados com o absurdo existencial.

Neste momento de paragem, acontece uma busca por novos campos ou novas formas para abordar.





DEPOIMENTOS

Regresso à oficina.

Depois de muitos anos regresso à oficina para criar as marionetas do espetáculo "Depois da Chuva". Tem sido uma experiência que me enche. Voltar a mexer em materiais, imaginar as cenas à medida que as marionetas ganham forma, experimentar a sua manipulação, melhorar, alterar e deitar fora o que não serve para o espetáculo que há muito nasceu na cabeça, e que agora pelas minhas mãos ganha forma.

"Depois da Chuva" aborda a problemática do deslocamento forçado pelo olhar de uma criança. Pensar num espetáculo e criá-lo, imaginando o que uma criança vê e sente quando se desloca para um local incerto, com a insegurança de muitas travessias, de muitas noites e dias, de muito cansaço, e de uma certa desesperança, é um trabalho difícil de cortar o coração. Este trabalho de criar sobre experiências que não são minhas, que desconheço e que são demasiado sensíveis para tocar, não é fácil, mas sinto que no "meu teatro" são necessárias.

Quando chegar o momento do espetáculo ganhar palco, desejo que que tenha um efeito enorme sobre o público, sobre as pessoas, crianças e adultos. Desejo que este espetáculo crie empatia, laços, entendimentos e emoções, para uma reflexão sobre a humanidade e sobre o que nos une.

— Clara Ribeiro × 22 de setembro de 2022

A primeira reunião coletiva.

Decorreu ontem no Fórum de Arte e Cultura de Espinho a primeira reunião coletiva que agregou diversos artistas para a nova criação da artista Clara Ribeiro, intitulada "Depois da Chuva". Esta criação, que usa a arte da marioneta como metáfora simbólica de comunicação entre o teatro e o espetador, reflete sobre a viagem e as inúmeras viagens que a vida nos leva a fazer. Além de ser uma viagem metafórica é antes de mais uma viagem real feita de bons momentos mas também feita de adversidades e dificuldades que muitos têm de enfrentar, sobretudo para atravessar territórios e alcançar outros lugares onde encontram a tranquilidade, serenidade e paz. Através de um casal de personagens vamos observando esta realidade, numa escolha diversa de técnicas de manipulação onde as marionetas são objetos símbolos.

O espetáculo foi concebido para jovens públicos mas também para o público familiar, onde os adultos são incluídos desta ampla diversidade de camadas. Estamos perante o início de uma criação com estreia marcada para o final de janeiro no Auditório Municipal de Gondomar.

Na sala de ensaios vários artistas, atores, músicos, cenógrafos, figurinistas e técnicos reuniram-se para a conversação, ponderação e sugestão de ideias. Esta criação é uma diversidade de propostas plásticas usando quer a bidimensionalidade como a tridimensionalidade, recorrendo a distintas técnicas como o teatro de sombras, a manipulação de marionetes de mesa e a utilização das máscaras bem como o recurso a matérias naturais para nos aproximamos da essência da viagem usando a matéria natural como símbolo dramaturgico.

Clara Ribeiro tem vindo ao longo destes últimos anos a observar sobre a sociedade, refletindo a sua problemática em projetos que muitas vezes nos colocam no lugar do conforto desconfortável: a violência na infância, a violência sobre as mulheres, a migração, a guerra ou a dor. Sendo a arte da marioneta uma arte de

metáforas e de símbolos, o Teatro e Marionetas de Mandrágora acredita que estes projetos vêm criar a possibilidade de uma observação interior, mais do que realista, e sobretudo cognitiva onde o lado emocional nos leva a refletir de um ponto de vista artístico. Agora é hora de estar dentro da sala de ensaios, para que em janeiro o projeto se possa apresentar e em conjunto fazemos essa reflexão.

A criação é também um olhar leve e tranquilo, um olhar feito para que o espetador possa também ele ser convidado emocionalmente a realizar esta viagem artística com o espetáculo. É um olhar sereno, não perturbador, que usa a sátira e comicidade para dialogar, para nos mostrar, para nos fazer viajar e muitas vezes para entrar em empatia. Não existe aqui uma crítica direta, existe sobretudo uma constatação de uma realidade que pertence a todos. A criação tem assim diversas camadas de análise onde podemos observar e sentir as distintas profundidades de pensamento que se refletem nas imagens. Este é um espetáculo sem palavras feito com uma atriz/marionetista e um ator/músico acompanhados de dezenas de marionetas. Estamos desejosos de subir à cena com esta nova criação "Depois da Chuva" e ter-vos como companheiros de viagem!

— Filipa Mesquita × 29 de setembro de 2022

Processo criativo.

Estamos em ensaios e construção da próxima criação "Depois da Chuva" de Clara Ribeiro com música original de Hélder Duarte, na nossa casa, o Fórum de Arte e Cultura de Espinho.

Misturam-se objetos e sombras, mas também aqui se espelham símbolos. Um xadrez de indivíduos, contornos de sombras, que mostram além da beleza estética um plano imbuído de uma ideia que espelha a realidade de muitos que fazem travessias, deslocações, caminhadas integrados num jogo de constante movimento. A criação estará em cena no último fim de semana de janeiro no Auditório Municipal de Gondomar. Podem seguir-nos neste processo criativo.

— Filipa Mesquita × 30 de novembro de 2022



DIGRESSÃO

DATA	LOCAL
25 JAN 2023 . QUARTA-FEIRA . 10h00	Auditório Municipal de Gondomar,
26 JAN 2023 . QUINTA-FEIRA . 10h00	Gondomar, Porto
27 JAN 2023 . SEXTA-FEIRA . 14h00	
28 JAN 2023 . SÁBADO . 16h00	
29 JAN 2023 . DOMINGO . 16h00	
2 ABR 2023 . DOMINGO . 16h00	Auditório Municipal de Gondomar, Gondomar, Porto
16 ABR 2023 . DOMINGO . 15h30	Auditório Clotilde Mota – Banda
16 ABR 2023 . DOMINGO . 17h00	Musical de Melres, Gondomar, Porto
13 MAI 2023 . SÁBADO . 21h30	Casa da Cultura de Mogadouro,
14 MAI 2023 . DOMINGO . 17h00	Auditório de Espinho - Academia de Música de Espinho, Espinho, Aveiro
21 JAN 2024 . DOMINGO . 15h00	Auditório Municipal do Sabugal, Sabugal, Guarda
15 MAR 2024 . SEXTA-FEIRA . 11h00	Teatro Ribeiro Conceição, Lamego,
16 MAR 2024 . SÁBADO . 18h00	Viseu
19 MAI 2024 . DOMINGO . 16h00	Espaço Montemuro, Castro Daire, Viseu
2 JUN 2024 . DOMINGO . 16h00	Centro Cultural de Carregal do Sal, Carregal do Sal, Viseu
3 NOV 2024 . DOMINGO . 12h30	Teatro Pradillo
1 DEZ 2024 . DOMINGO . 16h00	Teatro José Lúcio da Silva, Leiria, Leiria
31 JAN 2025 . SEXTA-FEIRA . 10h30	Centro de Artes do Espetáculo de Portalegre, Portalegre, Portalegre
4 ABR 2025 . SEXTA-FEIRA . 14h30	Teatro Académico de Gil Vicente, Coimbra, Coimbra
30 SET 2025 . TERÇA-FEIRA . 10h30	Teatro Sá da Bandeira, Santarém,
30 SET 2025 . TERÇA-FEIRA . 14h00	Santar
19 OUT 2025 . DOMINGO . 17h00	Lousã, Lousã, Coimbra

DATA	LOCAL
-------------	--------------

29 NOV 2025 . SÁBADO . 11h00	Avenida Central, Braga, Braga
30 NOV 2025 . DOMINGO . 11h00	
1 DEZ 2025 . SEGUNDA-FEIRA . 11h00	
2 DEZ 2025 . TERÇA-FEIRA . 11h00	
3 DEZ 2025 . QUARTA-FEIRA . 11h00	
4 DEZ 2025 . QUINTA-FEIRA . 11h00	
5 DEZ 2025 . SEXTA-FEIRA . 11h00	

TOTAL : 29

FESTIVAIS E EVENTOS NACIONAIS

LOCAL	FESTIVAL	ANO
Avenida Central	Braga é Natal	2025
Auditório Municipal de Gondomar	Concerto pela Paz	2022
Casa da Cultura de Mogadouro	Festival de Artes Performativas de Mogadouro - Drama Douro	2023
Auditório de Espinho - Academia de Música de Espinho	MAR-MARIONETAS - Festival Internacional de Marionetas de Espinho	2023
Lousã	Marionetas ao Centro	2025

TOTAL : 5

FESTIVAIS E EVENTOS INTERNACIONAIS

LOCAL	FESTIVAL	PAÍS	ANO
Teatro Pradillo	Pendientes de un hilo - Festival de Títeres y Objetos en Madrid	Spain	2024

TOTAL : 1

HISTÓRICO

"Depois da Chuva", estreia no local "Auditório Municipal de Gondomar x Gondomar x Porto" a 25 de janeiro de 2023 (quarta-feira). Até à data contabiliza 15 locais, 13 cidades, 10 distritos, 2 países (Portugal, Spain) e participação em 5 festivais e 5 encontros nacionais e 1 internacional.

O seu historial conta com 29 apresentaçõess para um público de 3.525 espetadores.

"Depois da Chuva" encontra-se em digressão há 3 anos, 3 meses e 14 dias à data de criação deste documento.





ATIVIDADES PARALELAS

Expressão Dramática da Marioneta

oficina de manipulação e compreensão prática dos mecanismos de manipulação dos objetos cénicos e das marionetas e as suas potencialidades cénicas e dramáticas

oficina grande × público alvo : M/12 anos × duração : 06h00

Esta oficina parte dos pressupostos da construção da personagem do ator aliando a técnica de manipulação de marionetas. Fornece ainda um conjunto de ideias, dados, e exercícios que permitam olhar para o objeto e transformá-lo em cena ou para a cena, imprimindo-lhe um carácter dramático. A noção de objeto cénico ou forma animada não se limita à marioneta, mas às formas e figuras que pretendem alcançar o estatuto de personagens em cena, em contracena com o ator ou independentes, com manipulador à vista ou com manipulador invisível.

Estas oficinas consistem em exercícios de manipulação e interpretação utilizando marionetas da Companhia.

Abordagem às questões fundamentais da manipulação:

Foco;

Deslocação;

Desmultiplicação silábica (fala).

[<https://www.marionetasmandragora.pt/expressaodramatica>]

RIDER TÉCNICO

Para obter mais informações sobre os requisitos técnicos e outras necessidades associadas à produção, consulte a secção **CONDIÇÕES GERAIS** deste documento.

Sessões

máximo de espetadores : 200
idioma : sem palavra
espaços recomendados : espaços interiores convencionais

Equipa

INTÉRPRETES : 2
EQUIPA TÉCNICA : 1
TOTAL DE EQUIPA AFETA : 3

Tempos De Montagem E Desmontagem Previstos

DESCARREGAR MATERIAL : 00h30
MONTAGEM ESPAÇO (CENOGRAFIA) : 01h00
MONTAGEM TÉCNICA : 04h00
AFINAÇÕES TÉCNICAS : 01h00
ENSAIOS : 01h30
DESMONTAGEM : 01h00
TEMPO DE MONTAGEM TOTAL NECESSÁRIO : 08h00

Dimensões

DIMENSÕES IDEAIS (LARGURA × PROFUNDIDADE × ALTURA) : 8 × 6 × 6 m
DIMENSÕES MÍNIMAS (LARGURA × PROFUNDIDADE × ALTURA) : × × m

Palco

NECESSIDADES DE PALCO :
A montagem deverá, preferencialmente, realizar-se no dia anterior à apresentação.
Devem ser reservados dois lugares na extremidade da primeira fila, destinados ao uso dos atores no final do espetáculo.

rider atualizado : 2025-09-25 12:04:30

RIDER TÉCNICO { ANEXOS

Os documentos a seguir, incluindo o "Desenho de Luz" e "Implementação da Cenografia no Espaço", entre outros, encontram-se anexados nesta secção para consulta. Estes materiais podem também ser acedidos através dos links disponíveis na secção **DOCUMENTAÇÃO PROMOCIONAL E OUTROS**, bem como na área de downloads correspondente à atividade em causa no website da companhia.

DEPOIS DA CHUVA
[PLANTA TÉCNICA]

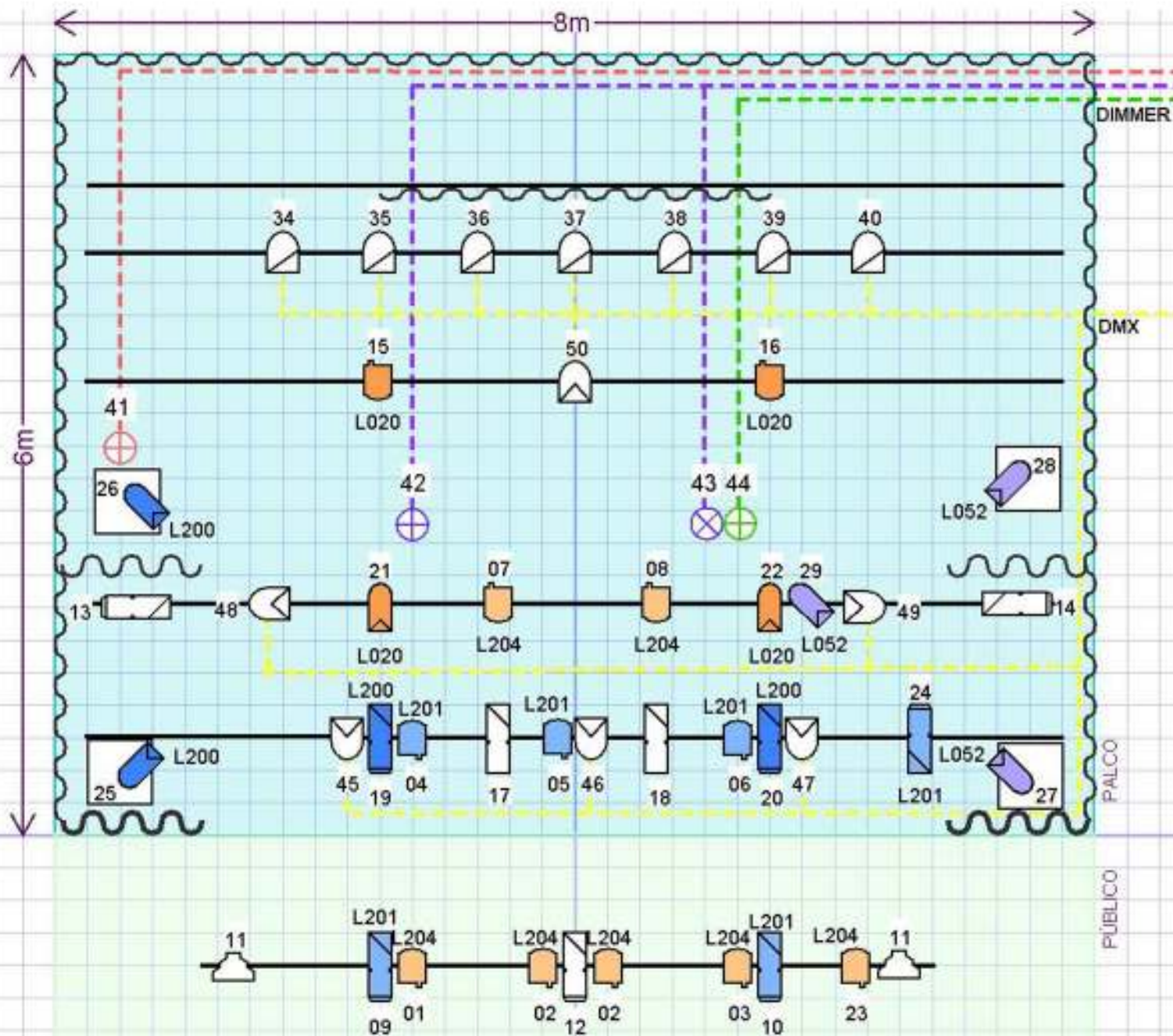

ILUMINAÇÃO:

- 10 x RECORTE
- 12 x PC c/ palas
- 07 x PAR 64 CP62
- 07 x PAR LED RGB
- 07 x PC RGBW
- PÚBLICO
- * filtros (ref.ª cor Lee)
- * controlador DMX (da companhia)

MECANISMOS DE CENA:

- SAFEX (da companhia)
- ventoinhas (da companhia)
- mecanismo (da companhia)

ÁUDIO:

- 01 x Microfone 'headset' s/ fios
- 02 x Monitores palco 'side-fill'
- * sistema de som adequado ao espaço
- * mesa de som c/ ligação 'mini-jack'

RÉGIE



RIDER TÉCNICO

última atualização : 24 de setembro de 2025

P.A.

- Sistema de som (mesa de mistura + colunas) adequado ao espaço de apresentação.

MICROFONES

- 2 microfones headset (sem fios, preferencialmente).

LIGAÇÕES

- 1 entrada de linha mini-jack (3,5 mm) para ligação de PC.

DOCUMENTAÇÃO LEGAL { ANEXOS

Os documentos a seguir, incluindo a "Classificação Etária" e as "Declarações Autorais" dos diversos criativos envolvidos, entre outros, encontram-se anexados nesta secção para consulta. Estes materiais podem também ser acedidos através dos links disponíveis na secção **DOCUMENTAÇÃO PROMOCIONAL E OUTROS**, bem como na área de downloads correspondente à atividade em causa no website da companhia.

DATA: 2023.01.19

Nº Ref: SIIGAC/2023/219

Requerente: **TEATRO E MARIONETAS DE MANDRÁGORA**

Comunicação de classificação - Peça teatral / Ópera

Título: **DEPOIS DA CHUVA**

Classificação Etária

Nº Registo

M/6

91 / 2023

Exmos Senhores

Informa-se da classificação atribuída ao nº de registo em referência.

Com os melhores cumprimentos

A Técnica Superior

Alexandra Martins

Informação Adicional:

CLIPPING

Os documentos a seguir incluem o clipping de imprensa, publicados em formatos digital e físico. Encontram-se anexados nesta secção para consulta e estão sujeitos aos respetivos direitos dos seus criadores e empresas.

RTP PLAY ▶ DIRETO PROGRAMAS ZIGZAG RTP PALDO #ESTUDEMCASA PODCASTS APP

TEATRO E MARIONETAS MANDRÁGORA
Companhia festeja 20 anos de existência

Praça da Alegria
19 Jan 2023 | Temporada 2023

CLASSIFICAÇÃO: TODOS | CONTROLO PARENTAL NATIVO

RTP

- ÍNDICE
- CONTEÚDO
- TELEVISÃO
- RÁDIO
- RTP ARQUIVO
- RTP ENLACE

RTP PLAY

- INÍCIO
- PROGRAMAS
- CONTATO
- PREÇOS E SUBSIDIOS
- CONTACTOS

CONTRATOS

- RESERVAÇÃO DE
- TELEVISORES
- PROTEÇÃO DO DIFUSO
- ACORDOS/AVISOS
- SALVARES

A IMPRENSA

- CONTRATO DE LICENÇA DE DIFUSÃO
- CONTRATO DE DIFUSÃO
- CONTRATO DE CONCESSÃO DO SERVIÇO PÚBLICO
- DE FALSO E TELECOMUNICAÇÕES
- PROPOSTA DO GOVERNO DE RESERVAÇÃO DO
- REDE
- REVISÃO DE PREÇOS E SERVIÇOS

ALTO DE PAÍS | POLÍTICA | POLÍTICA DE PRIVACIDADE | TERMO DE SERVIÇO | PUBLICIDADE

© RTP Play - Feito em Portugal 2023

-> RTP / Praça da Alegria, 19.01.2023



“Depois da Chuva”

20 Janeiro 24, 2023



“Depois da Chuva” é a mais recente criação do Teatro Meteoros de Mendigóis - companhia que comemora recentemente 20 anos de existência - e que marca o arranque de 2023. Um espetáculo centrado sobre as condições climáticas e a importância de criar espaços seguros, seguros, seguros e seguros, na tentativa de recriar o ambiente ideal para a terra. É feita a 25 de Janeiro, no âmbito do projeto de intervenção artística e programática de curta duração, Convívio 4 de 15, no Auditório Municipal de Gondomar.

Quem Somos

As Artes Entre As Letras é um jornal trimestral que nasce em Maio de 2009 para proporcionar debates de ideias, de História e de Atualidade, dos temas Música e da Arte, da Literatura, do Mundo e da Ciência, do Espaço e da Literatura, do Teatro e do Cinema, da Dança e da Fotografia, das artes da Escultura e da Pintura e da Escultura. São artigos de autores plúrios, que nos oferecem um conhecimento sobre temas literários e independentes.

Links Úteis

- [Agenda Cultural](#)
- [Assinaturas](#)
- [Jornais](#)
- [Área de Cliente](#)



-> As Artes Entre As Letras, 24.01.2023

Logo:  Quem Somos - Notícias - Eventos - Estatuto Editorial - Parceiros

NO AR
Ouvir Emissão



Depois da Chuva
de L. Z. DE ALMEIDA

Área Metropolitana do Porto - Cultura
Telefone: 351 969 398 470

Teatro e Marionetas de Mandrágora apresenta espetáculo em Gondomar

19.01.2023

O grupo Teatro e Marionetas de Mandrágora apresenta, nos dias 25 e 29 de janeiro às 16:00 horas, o espetáculo "Depois da chuva", O Auditório...

[Ver mais](#)

Área Metropolitana do Porto - Cultura e Artes - Notícias

Teatro e Marionetas de Mandrágora apresenta espetáculo em Gondomar

Contactos

Av. João de Barros, Torre de BTT, Sala 5
4050-250 Porto
Telefone: +351 228 322 214
Telexmóvel: +351 969 398 470
E-mail Geral: radio.metropolitana.porto@gmail.com
E-mail Emissão: emissao.radio.metropolitana.porto@gmail.com

Artigos recentes

Assista mais vídeos do Tavares Liga pelo Sporting
Realidade portuguesa comendo para os Deuses
Igreja de Gondar em Portugal acolhe em situação "Young Girls Mother" com Angéla Mateus

WHATSAPP



-> Rádio Metropolitana do Porto, 19.01.2023

2. IMPRENSA ONLINE

Glam Magazine

ESQUERDA - MÚSICA - FESTIVOS - ESPORTISMO - FOLCLORE - CUBANO - MODA - LIFESTYLE - LIVROS Q

Negócios, Negócios e reportagem | Teatro e Marionetas de Mandrágora tem nova produção. Uma aproximação poética do tema das migrações humanas

17.01.2023

TEATRO E MARIONETAS DE MANDRÁGORA COM NOVA PRODUÇÃO... UMA APROXIMAÇÃO POÉTICA AO TEMA DAS MIGRAÇÕES HUMANAS

17.01.2023

Negócios, Negócios e reportagem | Teatro e Marionetas de Mandrágora – companhia que completou recentemente 20 anos de existência – e que marca o arranque de 2023. Um espetáculo que reflete sobre as migrações humanas e que, partilhando uma linguagem única, explora temas, sentimentos e realidades, na tentativa de entender e de desmistificar o tema para o lado ilustre.

Desde a 20 de janeiro, no Auditório Municipal de Gondomar, momento em que é apresentado também o próprio ano da companhia.

Nunca bem definidos, vai a vida com igual amargor mas, se precisas estravar sempre a olhar para cima. Fazê-lo não pensar que estás em de além das nuvens ou estrelas, que estás em de ser o planeta ou mesmo a chuva a cair. Mas se não soures nada bem mais forte o medo que o céu das coisas em cima...

Negócios, Negócios e reportagem | Teatro e Marionetas de Mandrágora, que neste 20 de janeiro de 2023, é uma reflexão sobre o que leva o homem a partir entre horizontes, a partir fronteiras, quando os tempos se esgotam e se esgotam em casa. Uma análise poética e crítica sobre as migrações dos tempos e dos países, para chegar às causas que levam o homem a enfrentar o presente de um domínio instável, social e familiar impávido... O que se vê e sente quando se é forçado a deslocar-se em local desconhecido e a lidar com a incerteza. É quanto já não há momentos felizes e o drama do mundo. Mandrágora revela ao público a face do medo.

A criação de **Clara Ribeiro**, com música original de **Mário José Duarte**, leva-nos numa viagem que percorre o berço. Desde a guerra até ao fim do mundo. E quando não há fim... Desde da criação e exploração, as montanhas e as maréguas, na sua simbiose com o amor e a música clássica. Com espetáculo em português, os artistas não falam o mesmo idioma, mas o idioma é universal porque a migração chegou a todos os lugares, o teatro e o teatro, a música e o teatro... Afinal, somos todos humanos.

Photo: Pedro Simões

Teatro... Q

ARTIGOS RECENTES

- ▶ **BBDO** Sobrevivência de negócios... em 2023
- ▶ **Projetos** Paulo Pinheiro e André Diniz, Luis São Bento e Mónica Joazeiro expõem as Tendas S.U. 1911
- ▶ **Pedro Calente e Conan Castro** and the **Blackburn T-Tatas** ao vivo no Village Rockground Lisboa
- ▶ **José Carlos** e a nova música do Brasil... "Luzes e Tons"
- ▶ **José Carlos** e a nova música do Brasil... "Luzes e Tons"

MAIS VISTOS

- THE LEGENDARY THERMAN** É UMA GRANDE LIÇÃO DE ROCK 'N' ROLL
02 Março 2018
- RLHO DA MÃE COM NOVO DISCO EM MARÇO...**
02 Abril 2018
- WAND APRESENTARAM "PLUM" NO PORTO**
02 Março 2018
- RLHO DA MÃE COM NOVO DISCO EM MARÇO...**
02 Abril 2018
- WAND APRESENTARAM "PLUM" NO PORTO**
02 Março 2018
- UMA TEMPESTADE CHAMADA SLOWDOWN...**
02 Março 2018
- SLOW J** ESGOTA O HARD CLUB...
02 Março 2018

Nota Técnica | Contactos | Arquivo

© 2023 Glam Magazine. Todos os direitos reservados. Esta página é propriedade da Glam Magazine.

-> Glam Magazine, 17.01.2023

3. AGENDAS

The image shows a screenshot of the website 'Cultura.pt'. At the top, there is a navigation bar with the site's name and various menu options. The main content area features a large article with the headline "Depois da Chuva, uma aproximação poética ao tema das migrações humanas". The article includes a photograph of a woman and several paragraphs of text. To the right of the article, there is a sidebar with several smaller sections, including "Património", "Portugal Through the eyes of foreign artists", "Cineclub", "Jogos Ciber", "Centro de Documentação", and "Espaço de Intervenção da Cultura Portuguesa". Below these sections, there is a "NOTÍCIAS" section with a small image and text. At the bottom of the page, there is a footer with logos for various organizations and a date "75.010.210".

-> Centro Nacional de Cultura



DEPOIS DA CHUVA
28 E 29 DE JANEIRO

Depois da chuva

[Descobrir](#) [Comprar](#) [Calendário](#)

Turma e Grupo
Gondomar

Auditorio Municipal De Gondomar
R. A. 25 de Abril, Gondomar

[Ver mapa](#)

O grupo Teatro e Marionetas da Mandragora apresenta, nos dias 28 e 29 de janeiro, às 16 horas, o espetáculo "Depois da chuva". O Auditório Municipal de Gondomar é o palco da iniciativa destinada a maiores de 6 anos de idade.

 <p>Depois da chuva</p> <p>IMB Gondomar Auditorio Municipal De Gondomar Municipal de Gondomar Teatro e Grupo</p>	 <p>DEPOIS DA CHUVA - (Estrela)</p> <p>IMB Gondomar Auditorio Municipal De Gondomar Teatro e Marionetas da Mandragora Teatro e Grupo</p>
---	--

Passados



-> Viral Agenda

4. REGISTOS ANTERIORES

Gondomar acolhe hoje marionetas :



TEATRO

“Depois da chuva” é uma criação de raiz da companhia Teatro e Marionetas de Mandrágora, que terá a sua estreia hoje, às 16 horas, em Gondomar. A peça decorre numa “terra que era diferente e igual a muitas outras”, onde as pessoas estavam sempre a olhar para cima com medo que o céu caísse. Este receio levou todos os habitantes a encarar a vida de forma diferente.

Escrever um comentário...

Ver página Partilhar Guardar Mais

Support Opin

-> Jornal de Notícias, 12.2022



Gostava de ver aqui a sua publicidade?

Clique para mais informações e tenha aqui o seu cantinho no mundo Português

Junte-se à nossa newsletter

Nome

Endereço de e-mail

Enviar

Mandrágora- Depois da chuva



com 2023 à vista...
 Olhamos por cima do ano que passou, numa caminhada em frente, vemos que esse ano nos trouxe muitos projetos, muitos desafios, muitas viagens...

Cantamos 116 representações de cruações pelo território, de norte a sul de Portugal, onde a obra de "Cruações Resgadas" deixou as suas marcas. Relembramos 55 dias passados em oficinas com pequenos, crescidos, pais, avós, gente dos serviços educativos e artistas. Recordamos a apresentação de 2 filmes, 4 exposições, um p'na internacionalização, diversos projetos comunitários e colaborações com instituições e companhias.

Estamos entre o mar de Figueras e mergulhamos no Distrito de Guardamar para levar a arte do teatro ao público. Mas esta viagem lembra-nos que estamos a trabalhar ordenadamente na sala de ensaios da nossa casa, o Fórum de Arte e Cultura de Dapelo, numa nova criação que irá estrear já no dia 28 de janeiro, de nome "Depois da Chuva" numa encenação de Clara Ribeiro.

Daqui a dois meses, não são poucas dias em tempo de carência, vamos contar-vos como será o ano de 2023. Mas para já desejamos tempo de descanso, calma, tranquilidade, passados junto dos que nos fazem bem e que estes dias sirvam para continuarmos a ocupar a canga de que o amanhã está por vir e que somos capazes de construir um amanhã melhor! Boa Festa de equipa Teatro e Música de Mandrágora!

para informação mais detalhada a agenda completa consulte www.mandragora.pt/agenda

Procurar

Podcast



Eventos

Cadeira Amarela -10º aniversário

18-05-2023

Este ano comemoramos os 10 anos do projeto Cadeira Amarela. Para isso, preparamos esta...

Ver Mais...

Mandrágora- Depois da chuva

18-01-2023

com 2023 à vista... Olhamos por cima do ano que passou, numa caminhada em frente...

Segue-nos

Artigos
 Crava | Livros | Música | Teatro | Ambiente | Arte & Design | Moda | Entrevistas | Viagens | Notícias | Televisão | Notícias

Revista Yvi
 Home | Sobre a Revista | Contactos | Contribuintes | Distribuição | Publicidade | Ferramentas | Mapa do Site

Contactos
 endereço: 381-362-791-279
 email: yvi@mandragora.pt
 com

-> Revista Yvi, 01.2023

DOCUMENTAÇÃO PROMOCIONAL E OUTROS

Documento Atual

DEPOISDACHUVA - DOSSIER - PT **5.4 MB**

https://www.marionetasmandragora.pt/_dwn/dossier/depoisdachuva - dossier - pt.pdf

Outros Documentos

DEPOISDACHUVA - CLASSIFICAÇÃO ETÁRIA -- PT **52.5 KB**

<https://www.marionetasmandragora.pt/matter/prj/mtm/depoisdachuva/dwn/depoisdachuva - classificação etária -- pt.pdf>

DEPOISDACHUVA - DESENHO DE LUZ -- PT **277.5 KB**

<https://www.marionetasmandragora.pt/matter/prj/mtm/depoisdachuva/dwn/depoisdachuva - desenho de luz -- pt.pdf>

DEPOISDACHUVA - FOLHA DE SALA A5 **128 MB**

<https://www.marionetasmandragora.pt/matter/prj/mtm/depoisdachuva/dwn/depoisdachuva - folha de sala a5.zip>

DEPOISDACHUVA - IMAGEM GRÁFICA **1 MB**

<https://www.marionetasmandragora.pt/matter/prj/mtm/depoisdachuva/dwn/depoisdachuva - imagem gráfica.zip>

DEPOISDACHUVA - POSTAL **21.6 MB**

<https://www.marionetasmandragora.pt/matter/prj/mtm/depoisdachuva/dwn/depoisdachuva - postal.zip>

DEPOISDACHUVA - RIDER TÉCNICO -- PT **14.3 KB**

<https://www.marionetasmandragora.pt/matter/prj/mtm/depoisdachuva/dwn/depoisdachuva - rider técnico -- pt.odt>

DEPOISDACHUVA - RIDER TÉCNICO -- PT **41.3 KB**

<https://www.marionetasmandragora.pt/matter/prj/mtm/depoisdachuva/dwn/depoisdachuva - rider técnico -- pt.pdf>

DEPOISDACHUVA - ROLL-UP **86.3 MB**

<https://www.marionetasmandragora.pt/matter/prj/mtm/depoisdachuva/dwn/depoisdachuva - roll-up.zip>

Arquivo Imagem

ARQUIVO IMAGEM PROMO 89.1 MB

https://www.marionetasmandragora.pt/_dwn/zip/prj_depoisdachuva.zip

ARQUIVO IMAGEM PROMO 121 MB

https://www.marionetasmandragora.pt/_dwn/zip/prm_depoisdachuva.zip

ARQUIVO IMAGEM ENCONTROS 1.9 MB

https://www.marionetasmandragora.pt/_dwn/zip/met_depoisdachuva.zip

ARQUIVO IMAGEM PROCESSO DE CRIAÇÃO 31.6 MB

https://www.marionetasmandragora.pt/_dwn/zip/wip_depoisdachuva.zip

ARQUIVO IMAGEM RESTAURO & ATUALIZAÇÕES 4 MB

https://www.marionetasmandragora.pt/_dwn/zip/upd_depoisdachuva.zip

VÍDEO

ensaio aberto 2023 [**PROMOCIONAL**]
<https://youtu.be/kFTyNzoWNhw>

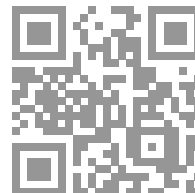

Estreia Auditório Municipal de Gondomar 2023 [**PROMOCIONAL**]
<https://youtu.be/TyshAzzUWNs>

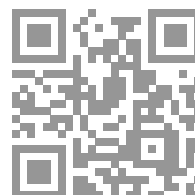

teaser curto 2023 [**PROMOCIONAL**]
<https://www.youtube.com/watch?v=Xw0DjACKfwo>

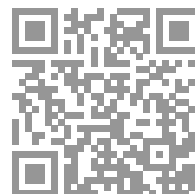

teaser longo 2023 [**PROMOCIONAL**]
https://www.youtube.com/watch?v=YVD_vvjUTqo

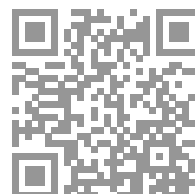

processo de criação 2023 [**PROCESSO DE CRIAÇÃO**]
<https://www.youtube.com/watch?v=wuVbPw3R6DA>

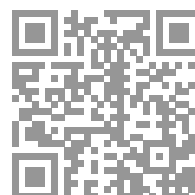

Entrevista a Clara Ribeiro no Mar-Marionetas 2023 [**REPORTAGEM**]
<https://youtu.be/aWQ9UFvWqrA>

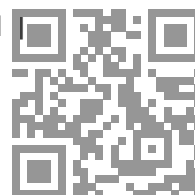

Mar-Marionetas - EspinhoTV 2023 [**REPORTAGEM**]
<https://youtu.be/LMGgfsrDHTc>

Praça da Alegria 2023 [**REPORTAGEM**]
<https://youtu.be/1ki0wiliETc>



IMAGEM E COMUNICAÇÃO

- Menções obrigatórias em todo o material promocional:
- Produção: Teatro e Marionetas de Mandrágora
- Apoio: República Portuguesa – Cultura, Juventude e Desporto / Direção-Geral das Artes (com inserção de logótipos), Município de Espinho / Câmara Municipal de Espinho, Município de Gondomar

CONDIÇÕES GERAIS

- É necessária disponibilidade de acesso e estacionamento para o veículo da companhia (Classe II ou Classe I).
- O promotor deverá disponibilizar um técnico para acompanhamento durante montagem, ensaio e apresentação.
- Para o início da montagem, o espaço deverá encontrar-se limpo e livre de quaisquer equipamentos.
- Qualquer proposta de alteração ao Rider Técnico deverá ser comunicada atempadamente, de forma a permitir que, em conjunto com a equipa técnica e a produção do evento, sejam encontradas as melhores soluções para a viabilização da atividade.
- É necessário disponibilizar camarins individuais adequados para os intérpretes, equipados com água corrente, espelho, cadeira e mesa.
- O promotor deve fornecer garrafas de água para toda a equipa.

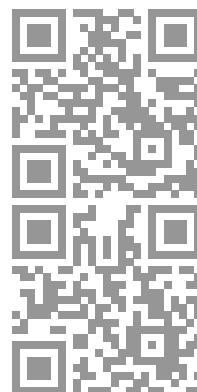
ORÇAMENTO

- Consultar orçamento e, se necessário, solicitar condições específicas para duas ou mais apresentações no mesmo dia, no mesmo local e/ou em dias consecutivos.
- Os valores estão isentos de IVA, ao abrigo do nº 8 do Art. 9º do CIVA.
- Acrescem despesas de deslocação, calculadas com origem em Espinho (valor por km).
- Quando aplicável, o alojamento e as refeições da equipa deverão ser assegurados pelo promotor. Comunicaremos a tipologia dos quartos (preferencialmente singles) e restrições alimentares previamente.

CONTACTOS

Direção Artística 914 514 756 Clara Ribeiro
Direção Artística 938 438 097 Filipa Mesquita
Direção Plástica 938 940 122 enVide neFelibata

[chamadas para rede móvel nacional]

geral@marionetasmandragora.pt
www.marionetasmandragora.pt
www.index.marionetasmandragora.pt
www.loja.marionetasmandragora.pt
www.ei.marionetasmandragora.pt
www.mar.marionetasmandragora.pt
www.escoladamarioneta.com
www.facebook.com/marionetas.mandragora
www.instagram.com/marionetas_mandragora
www.youtube.com/@MarionetasMandragora
www.youtube.com/watch?v=-2-ig0Oamxo

RESIDÊNCIA DA COMPANHIA

Teatro e Marionetas de Mandrágora
FACE - Fórum de Arte e Cultura de Espinho
R. 41 / Av. João de Deus
4500-198 Espinho, Portugal

RESIDÊNCIA DA COMPANHIA

Estaleiro Marionetas Mandrágora
Rua do Golfe
4500-605 Espinho, Portugal

CASA EDUCATIVA DA MARIONETA

Teatro e Marionetas de Mandrágora
Casa Branca de Gramido
Tv. Convenção de Gramido 41
4420-416 Valbom, Gondomar, Portugal

PARA EFEITOS DE FATURAÇÃO

Teatro e Marionetas de Mandrágora
R. do Quinéu, 75
4510-122 Gondomar, Portugal

NIF / VAT PT 506 322 076

IBAN PT50 0035 2074 0000 5488 2304 9

BIC/SWIFT CGDIPTPL

*Associação Cultural e Recreativa Teatro e Marionetas Mito do Homem Plantado
(Marionetas de Mandrágora)
associação sem fins lucrativos (isenta de IVA ao abrigo do art. 9º do CIVA)*

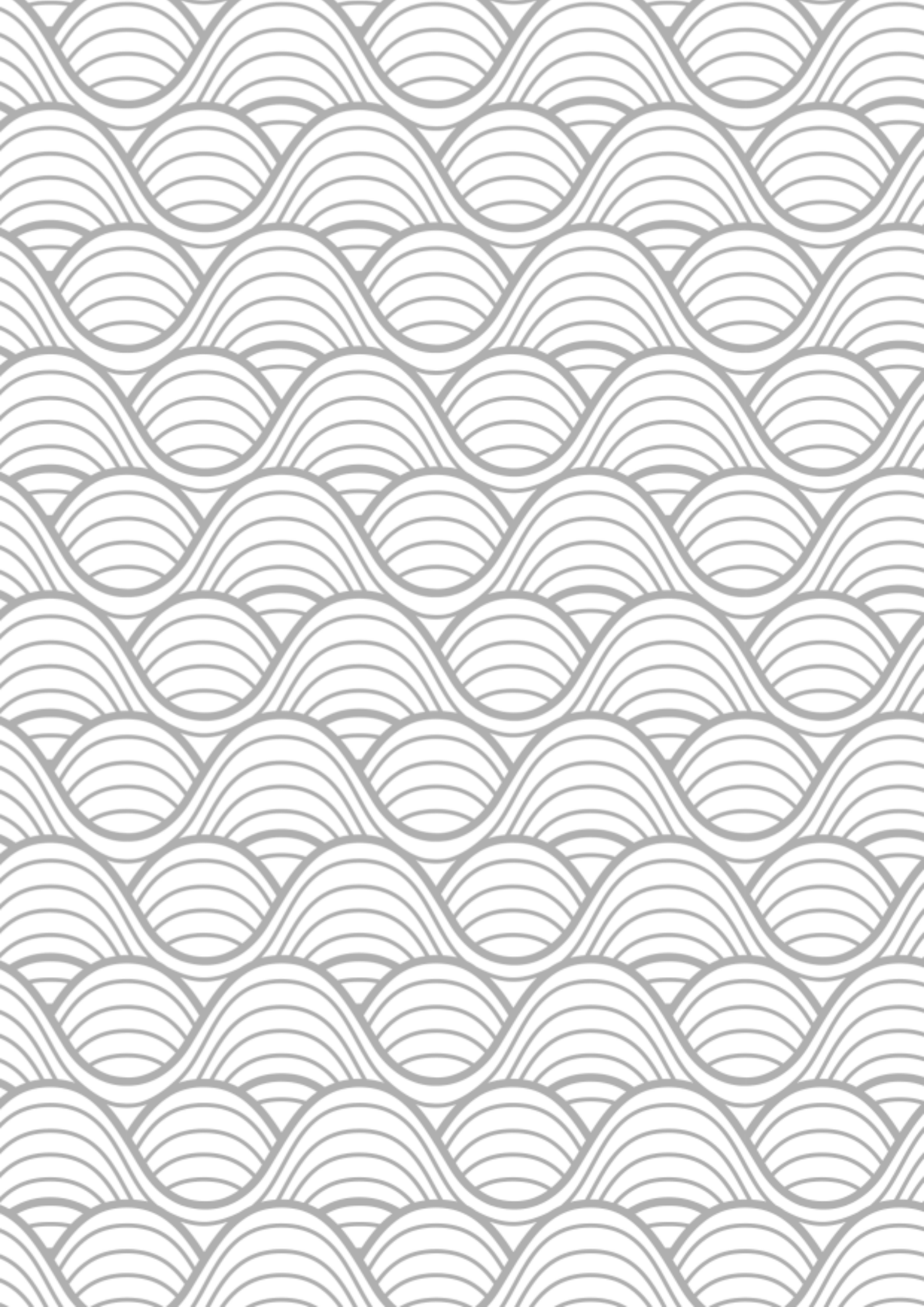



Teatro e Marionetas de Mandrágora
www.marionetasmandragora.pt
geral@marionetasmandragora.pt

www.marionetasmandragora.pt/depoisdachuva

depoisdachuva v.10.05.2026

dossier gerado com a biblioteca open-source TCPDF + FPDI

